

C

POMPE CENTRIFUGE À ROUE OUVERTE



C

Pompe centrifuge à roue ouverte

Données techniques

Exécution

Electropompes centrifuges monobloc à roue ouverte.
Roue tourbillon (*vortex*) pour type C 16/1E.
C : Version avec corps de pompe et lanterne en fonte.

Utilisations

Pour liquides relativement chargés d'impuretés ou émulsions.
Pour l'industrie et l'agriculture.

Limites d'utilisation

Température du liquide de -10 °C à +90 °C.
Température ambiante jusqu'à 40 °C.
Hauteur d'aspiration manométrique jusqu'à 8 m.
Pression finale maximum admise dans le corps de la pompe : 6 bar.
Maximum grosseur de solides : 4 mm.
Service continu.

Moteur

Moteur à induction à 2 pôles, 50 Hz ($n = 2900$ trs/min).
C : triphasé 230/400 V $\pm 10\%$.
CM : monophasé 230 V $\pm 10\%$, avec protection thermique.
Condensateur à l'intérieur de la boîte à bornes.
Isolation classe F.
Protection **IP 54**.
Moteur triphasé haut rendement IE3 à partir de 0,75 kW.
Exécution selon : EN 60034-1; EN 60034-30-1; EN 60335-1; EN 60335-2-41.

Exécutions spéciales sur demande

- Autres voltages.
- Fréquence 60 Hz.
- Protection IP 55.
- Garniture mécanique spéciale.
- Pour liquide ou ambiance avec températures plus élevées ou plus basses.
- Moteur préparé pour fonctionnement avec variateur de fréquence.
- Corps de pompe et lanterne en bronze.

Construction

Composant	Matériaux
Corps de pompe	Fonte GJL-200 EN 1561
Lanterne de raccord	Fonte GJL-200 EN 1561
Roue	Laiton P-Cu Zn 40 Pb 2 UNI 5705
Arbre	Acier au Chrome 1.4104 EN 10088 (AISI 430)
	Acier au Chrome-Nickel 1.4305 EN 10088 (AISI 430) pour C41
Garniture mécanique	Carbone dur / Céramique / NBR



Graphique d'utilisation $n \approx 2900$ trs/min

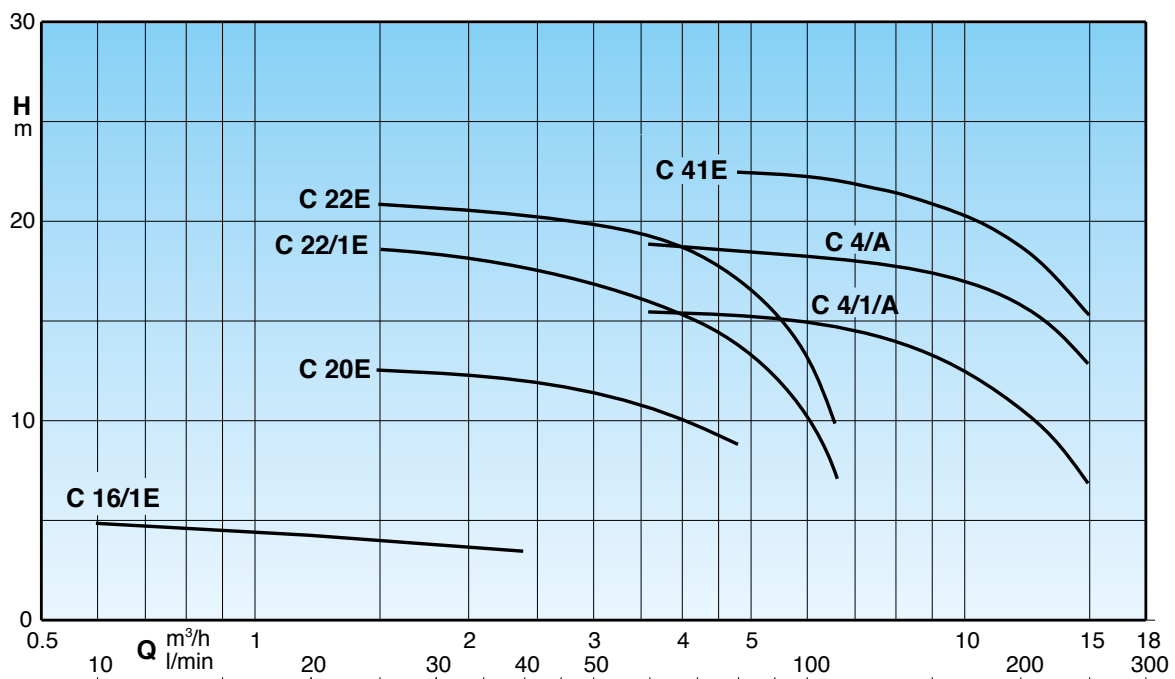

Performances n ≈ 2900 trs/min

Référence	MOTEUR			Asp. F	Ref. F	m³/h l/min	0.6	0.9	1.2	1.5	1.8	2.4	3	3.6	4.8	6	6.6		
	Tension	kW	A				10	15	20	25	30	40	50	60	80	100	110		
C 16-1	400	0.15	1	1/2"	1/2"	H m	5	4.7	4.4	4.2	4	3.6	-	-	-	-	-	-	
CM 16-1	230		1.2				-	-	-	-	-	-	-	-	-	-	-	-	-
C 20	400	0.37	1.1	1"	1"		-	-	-	12.3	12.2	12	11.5	10.8	9	-	-	-	-
CM 20	230		2.5				-	-	-	-	-	-	-	-	-	-	-	-	-
C 22-1	400	0.45	1.4	1"	1"		-	-	-	18	18	17.5	17	16	14	10	7.5	-	-
CM 22-1	230		3				-	-	-	-	-	-	-	-	-	-	-	-	-
C 22	400	0.55	1.7	1"	1"		-	-	-	20.5	20	20	19	18	16.5	14	12	-	-
CM 22	230		3.5				-	-	-	-	-	-	-	-	-	-	-	-	-

Référence	MOTEUR			Asp. F	Ref. F	m³/h l/min	3.6	4.8	6	6.6	8.4	9.6	10.8	12	13.2	15	
	Tension	kW	A				60	80	100	110	140	160	180	200	220	250	
C 4-1	400	0.55	1.7	1"1/2	1"1/2	H m	15.6	15.4	15.2	15	14	13.1	12	10.8	9.5	7	
CM 4-1	230		4.5				-	-	-	-	-	-	-	-	-	-	-
C 4	400	0.75	2.2	1"1/2	1"1/2		19	18.8	18.5	18.3	17.7	17.4	16.8	16	15	13	
CM 4	230		5.7				-	-	-	-	-	-	-	-	-	-	-
C 41	400	1.10	2.7	1"1/2	1"1/2		-	22.4	22.3	22.2	21.5	21	20.5	19.5	18	15.5	
CM 41	230		7.4				-	-	-	-	-	-	-	-	-	-	-

Dimensions et poids

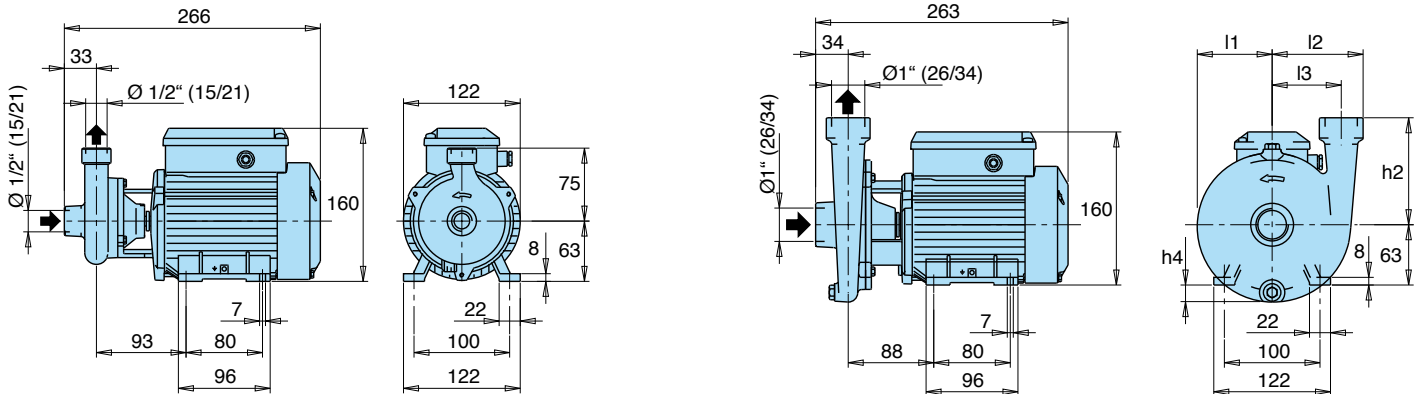

Référence	Poids kg
C 16-1	5.2
CM 16-1	5.2

Référence	Dimension mm					Poids kg	
	h2	h4	I1	I2	I3	C	CM
C 20	90	5	67	82	60	6.8	6.8
C 22-1 - C 22	110	17	7	94	71	8 - 8.3	8 - 8.3

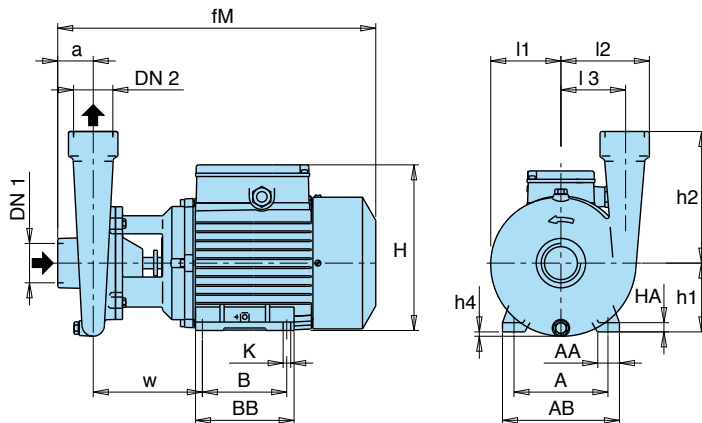

Référence	DN1	DN2	Dimension mm															Poids kg			
	ISO 228		a	fM	h1	h2	H	h4	BB	B	AB	A	AA	K	I1	I2	I3	w	HA	C	CM
C 4-1 - C 4	1"1/2	1"1/2	43	304	71	160	182	18	106	90	134	112	22	7	85	108	78	100	10	10.8 - 11.8	11.8 - 12.8
C 41	1"1/2	1"1/2	43	380	80	160	208	9	125	100	155	125	30	9.5	85	108	78	132	10	18.5	19.3

Courbes caractéristiques $n \approx 2900$ trs/min

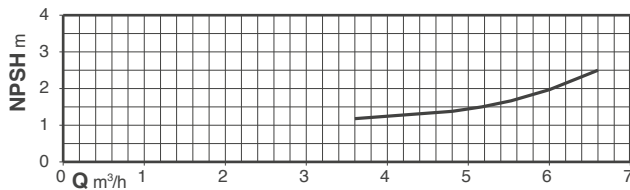
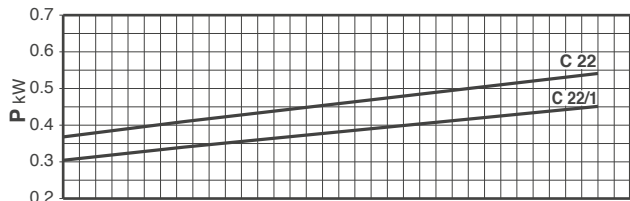
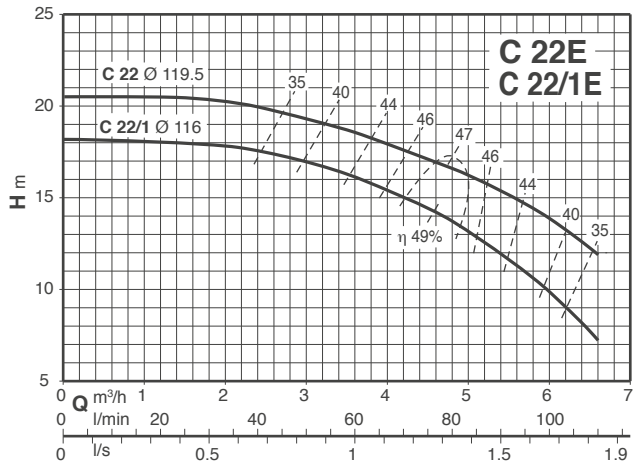
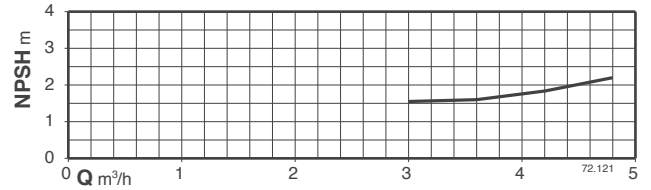
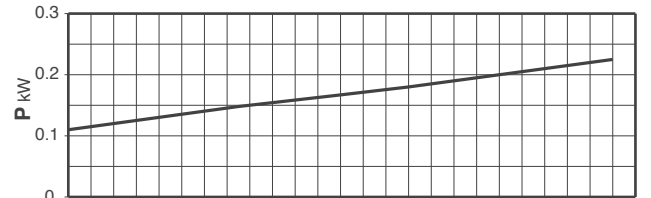
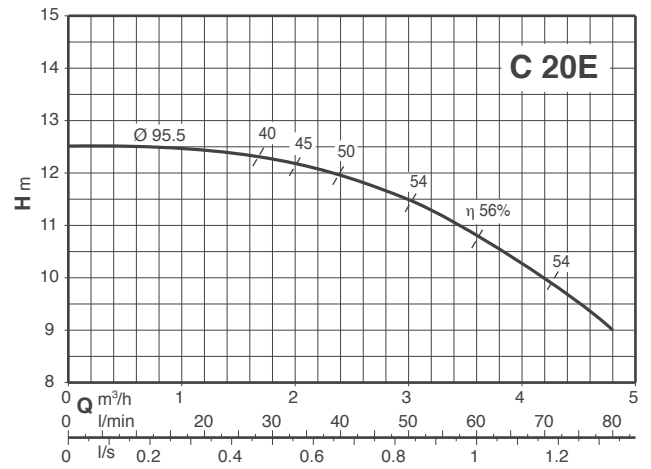
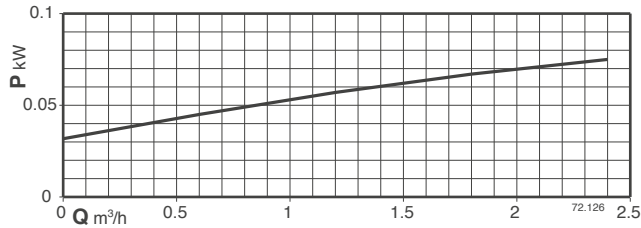
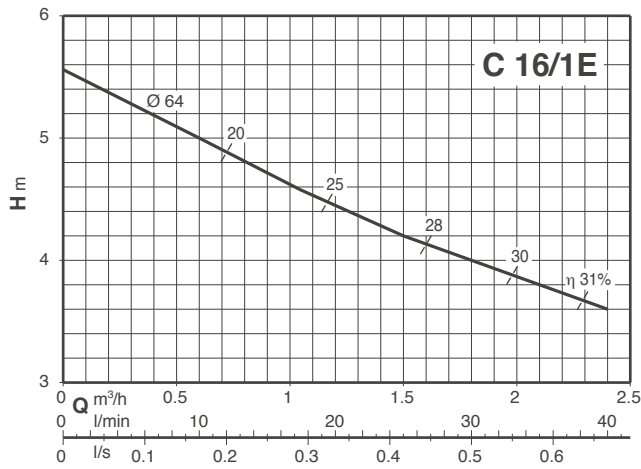

Courbes caractéristiques n ≈ 2900 trs/min

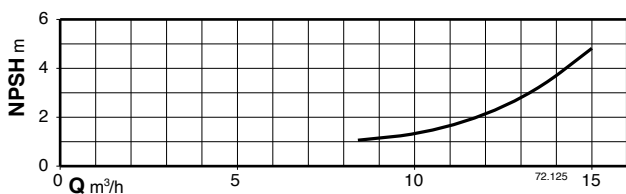
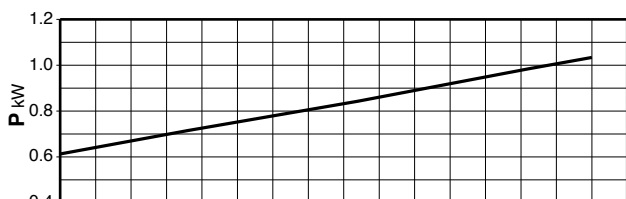
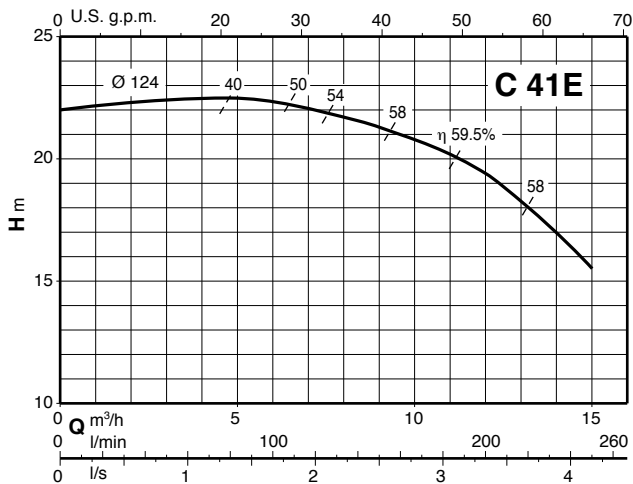
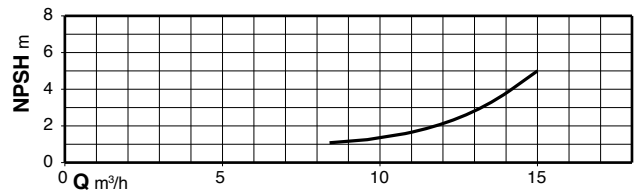
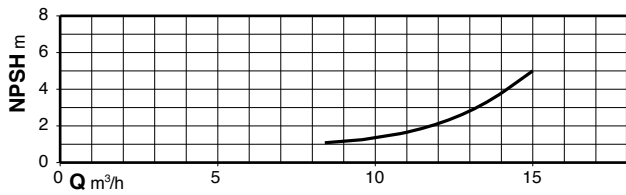
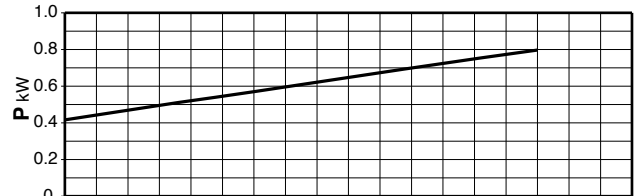
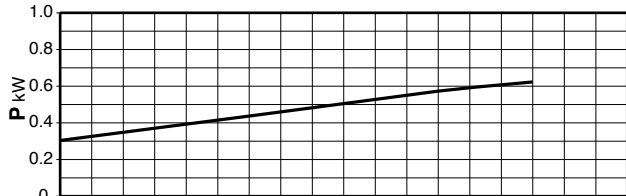
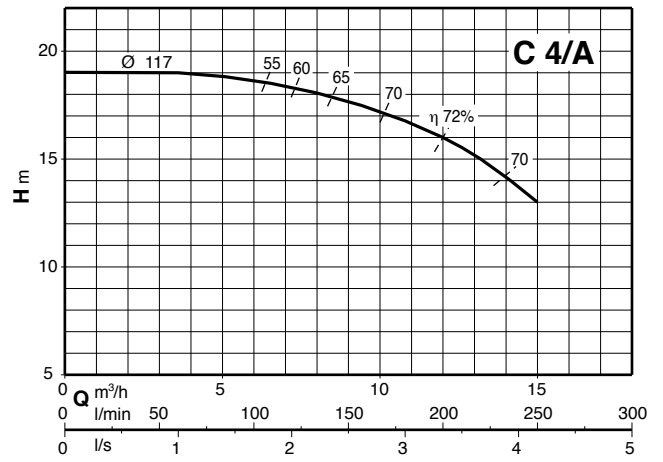
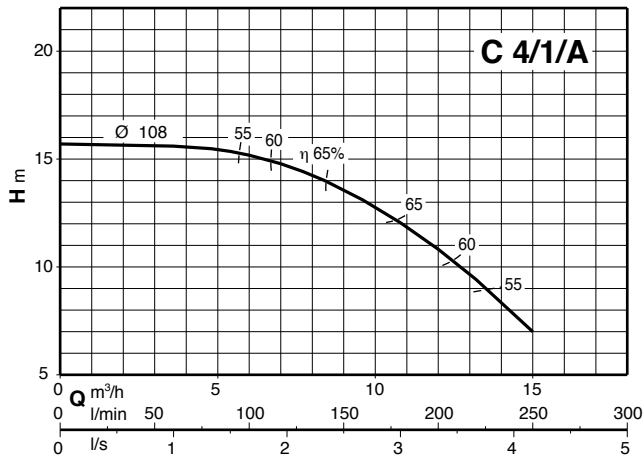

Caractéristiques constructives

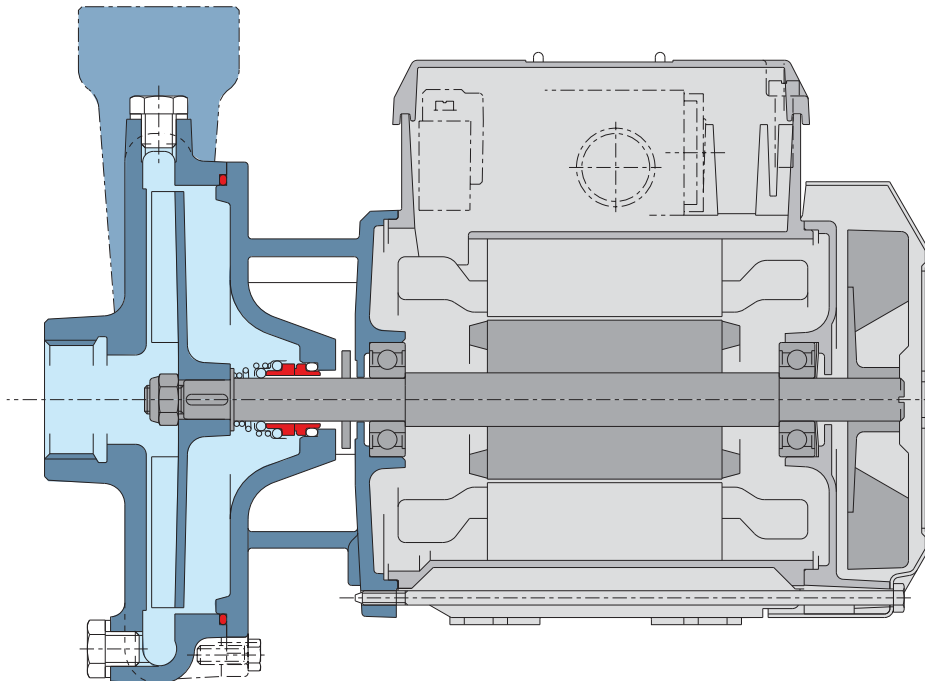

Fiabilité d'utilisation

Pour les parties en contact avec le liquide pompé il est possible de choisir la fonte ou le bronze ce qui permet l'emploi des pompes pour le pompage de liquides divers.

Passage de corps solides

La turbine ouverte permet le passage de corps solides en suspension dans le liquide pompé.

Fiabilité

Les dimensions des roulements et de l'arbre ont été étudiées pour garantir la réduction des sollicitations mécaniques pour une haute fiabilité du produit dans toutes conditions d'utilisation.



Calpeda Pompes

19, rue de la Communauté - 44140 LE BIGNON

Tél. 02 40 03 13 30 - Fax 02 40 03 16 70 - email : info@calpeda.fr - www.calpeda.fr

SAS au capital de 1 030 000 € - RCS Nantes B 322 698 093 - Siret 322 698 093 00059 - Code NAF 4669B - N° TVA intra communautaire : FR50322698 093



water passion